

MENDOZA AL

ESPACIO

MENDOSAT-1

Diseño, desarrollo, lanzamiento y despliegue del primer satélite mendocino.

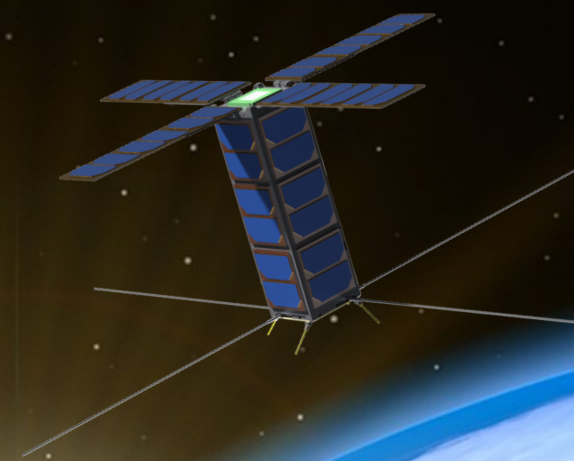

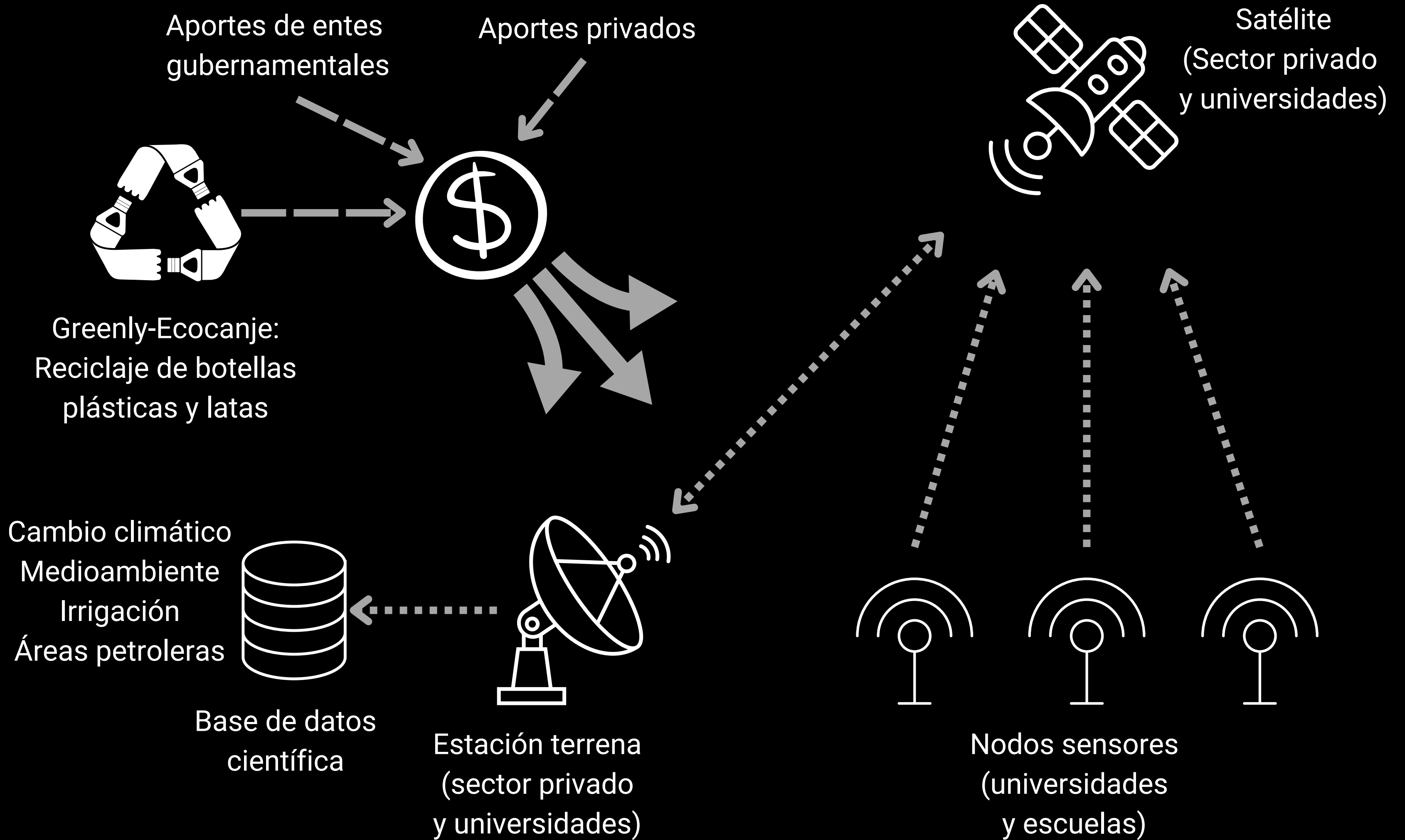

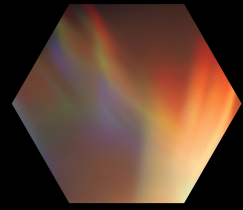

TRIPLE IMPACTO

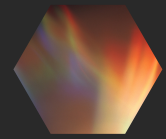

Tecnológico - Productivo

- Fortalecer y promover capacidades tecnológicas en el área espacial, específicamente satelital.
- Instalar infraestructura para el desarrollo satelital.
- Desarrollar metodologías para trabajo de desarrollo de proyectos de ingeniería complejos.
- Visibilizar y ampliar la matriz productiva de Mendoza.
- Generar cadenas de valor vinculadas al área espacial.
- Desarrollo de habilidades blandas de gestión de proyectos tecnológicos.

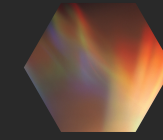

Científico - Ambiental

- Construir índice de riesgo de incendios forestales.
- Obtener datos del impacto del calentamiento global en las áreas cultivables.
- Demostrar la potencialidad de acciones verdes a través del reciclaje.
- Garantizar la carbononeutralidad del proyecto.
- Generar datos para aumentar la eficiencia de la gestión del agua.

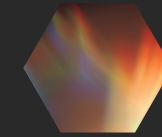

Educativo

- Integrar verticalmente niveles educativos en función de un proyecto complejo.
- Facilitar la transferencia tecnológica.
- Integrar horizontalmente al nivel interuniversitario.
- Inspirar un objetivo social colectivo con involucramiento de las juventudes.
- Despertar vocaciones en carreras STEM (Ciencia, Tecnología, Ingeniería y Matemáticas).
- Promover el concepto de “la basura tiene valor, reciclando podemos hacer grandes cosas”.

GLOBO SONDA



A mi siempre me interesó la
tecnología y la ciencia, de
chiquito



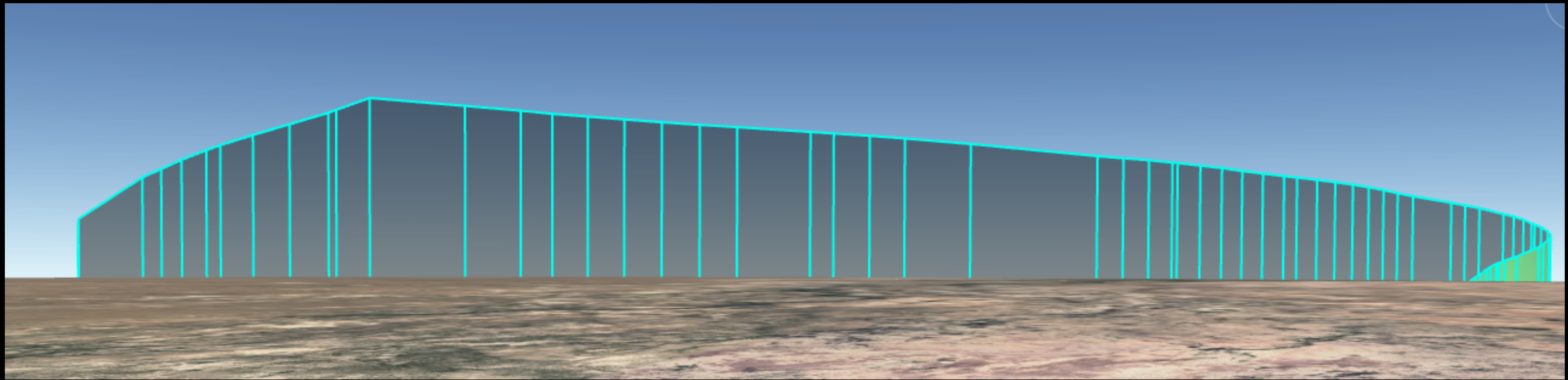
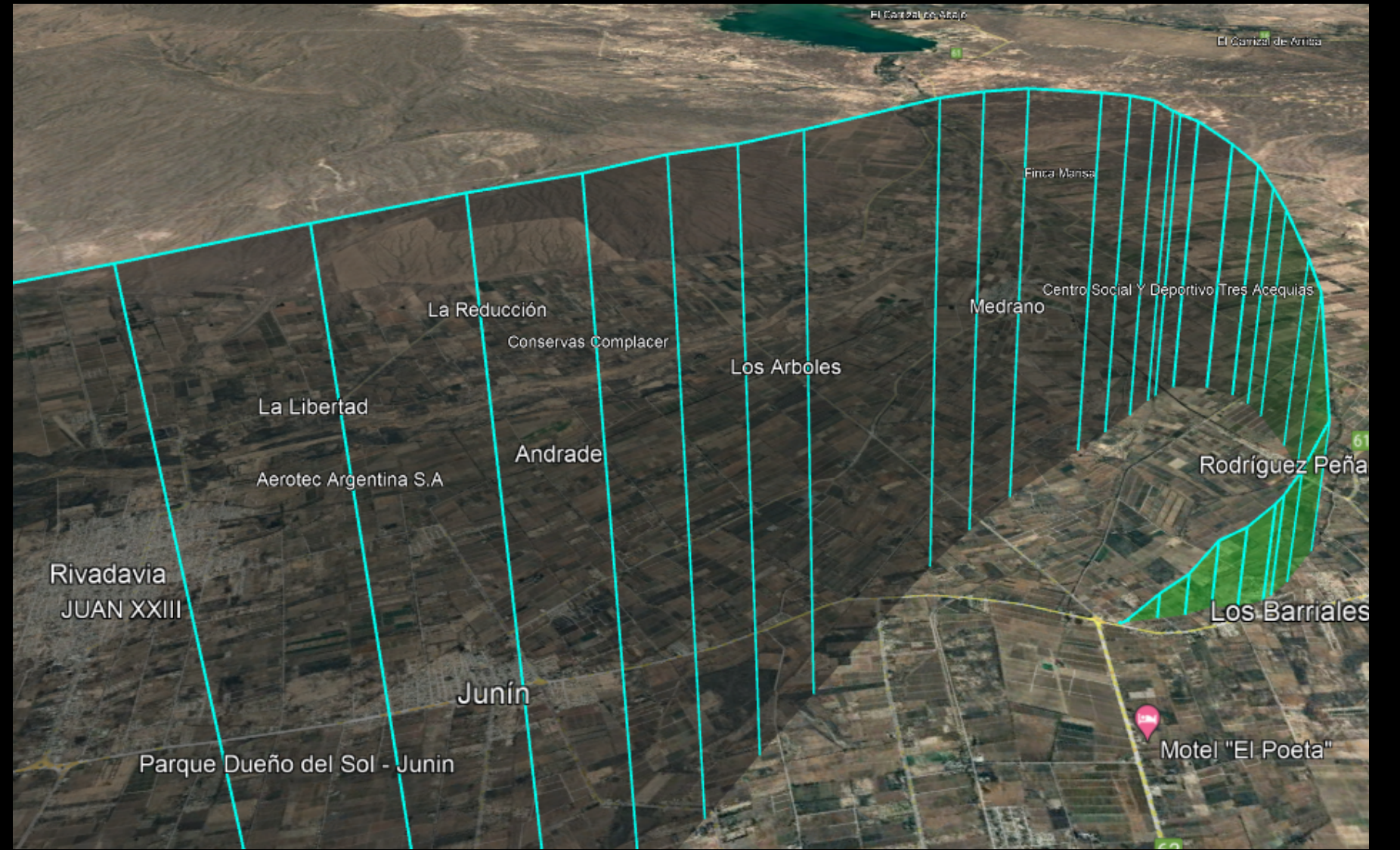
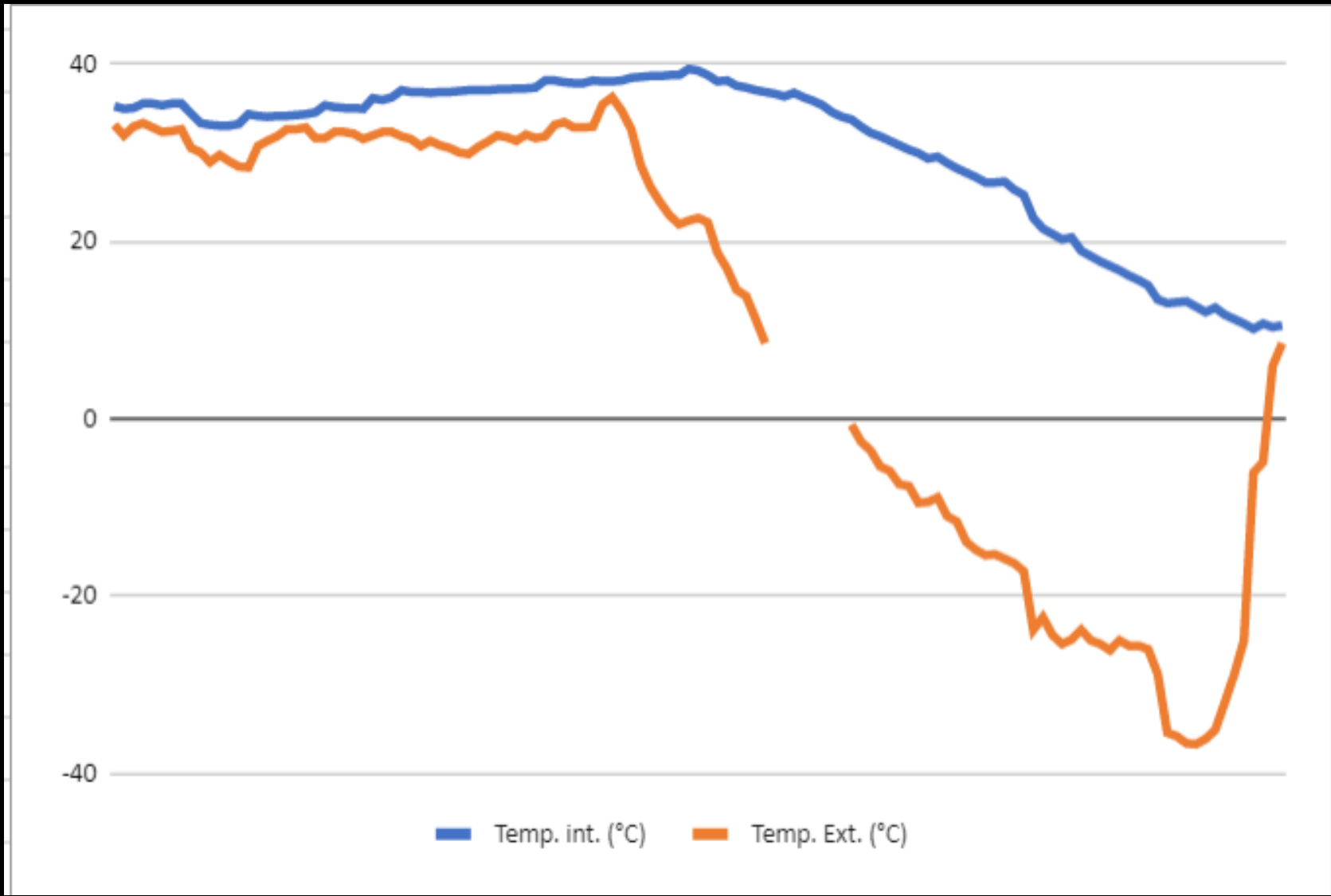

INVAP



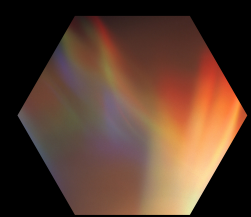
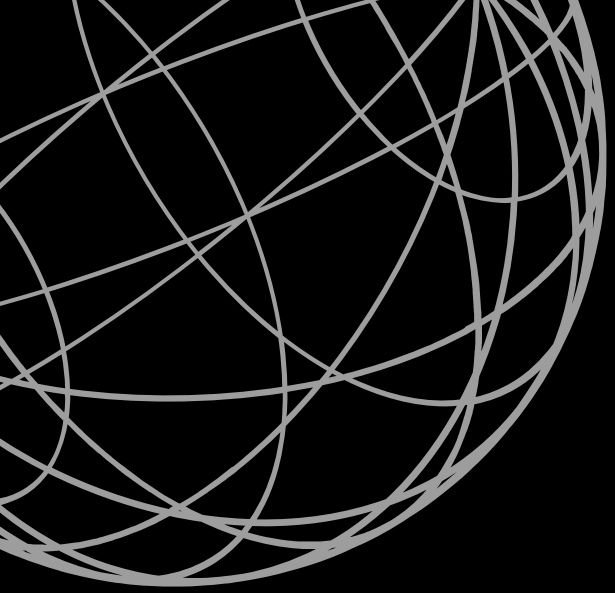

ANTECEDENTES DEL SECTOR INVAP

- NASA Space Apps Challenge
- 2 veces sede del CATE
- Testing unitario de Firmware para el PMU Satélite Sabiamar y GSatCom
- Globo sonda
- Contratistas de electrónica y software del Proyecto HIIG - YPF/INVAP
- Contratistas del proyecto Banco de ensayos del lanzador Tronador 2.

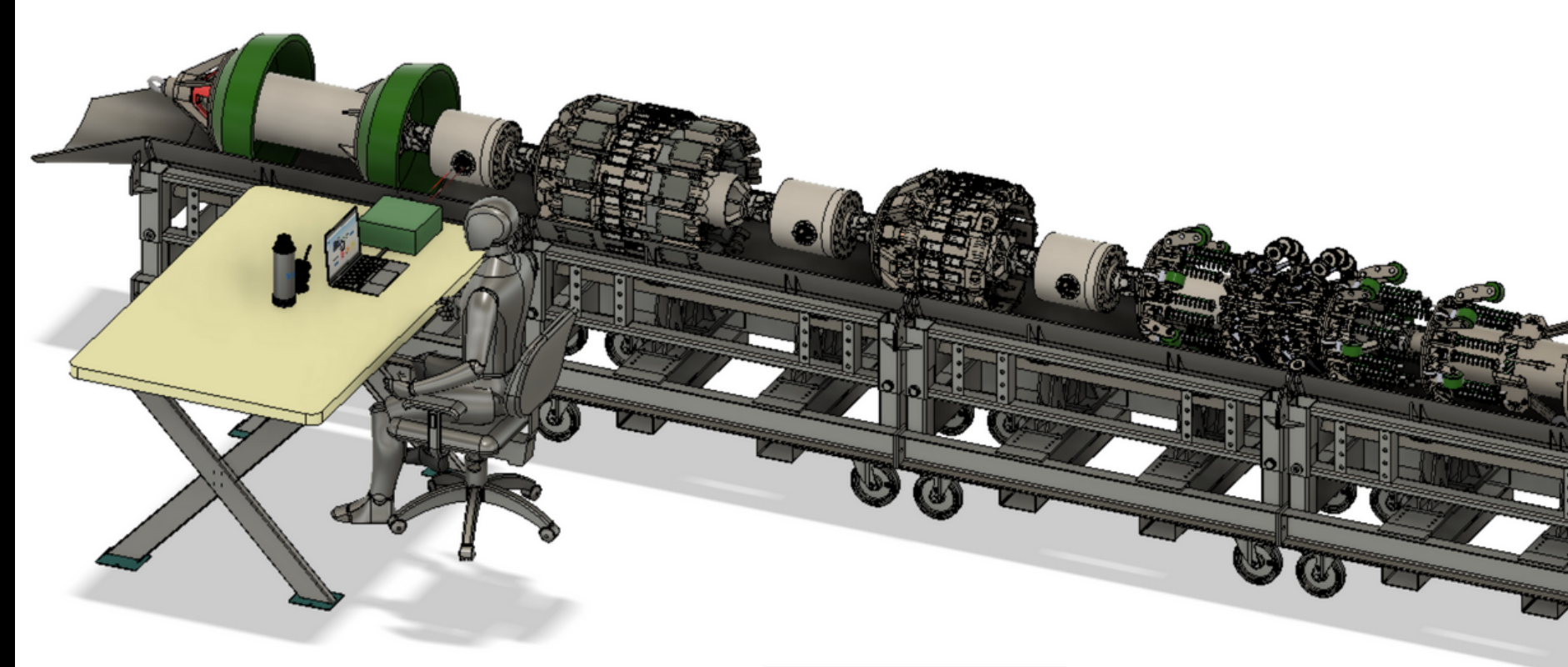

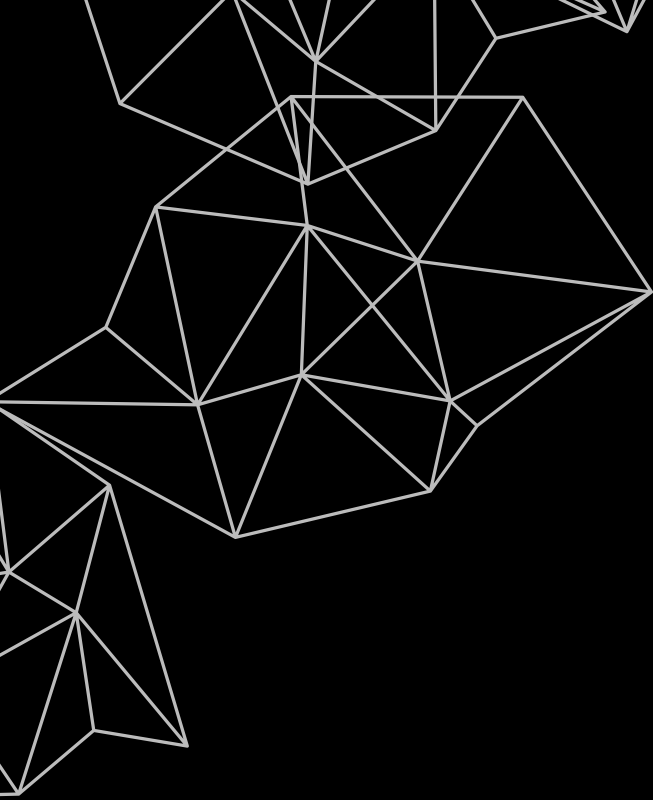

Referentes espaciales



THE MARS SOCIETY
ARGENTINA



Organizaciones civiles

Universidades

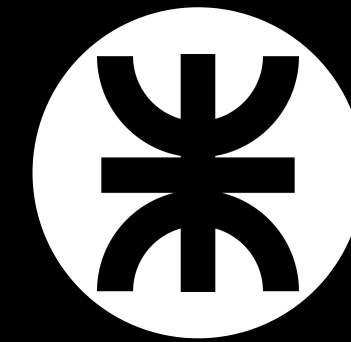

Empresas mendocinas

